

Modèles très solides – plusieurs tailles, du grand au petit

Les bacs à laver arborent un design rectiligne. Une rainure intégrée dans le bac permet d'y déposer une grille amovible et d'utiliser celle-ci d'un côté à l'autre. La grille bien dimensionnée, garantit au mieux l'utilisation de l'espace du bac, pour de multiples usages.



ROCLASSICO 83

Avec une grande profondeur de bac encore jamais égalée, le RoClassico 83 est très fonctionnel. La grille amovible parfaitement dimensionnée garantit en tout temps une facilité d'utilisation.

Dimensions en mm

ROCLASSICO 83
Volume 46 litre

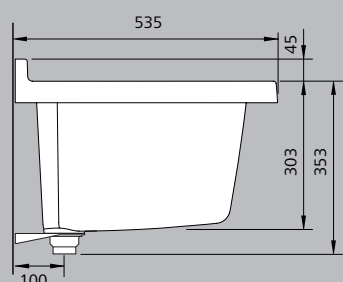
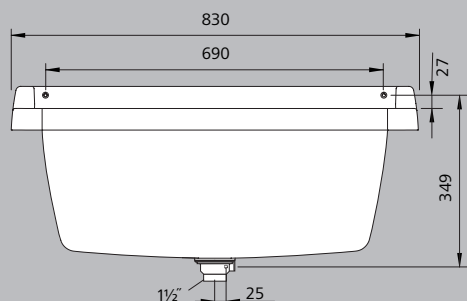

ROCLASSICO 74
Volume 41 litre

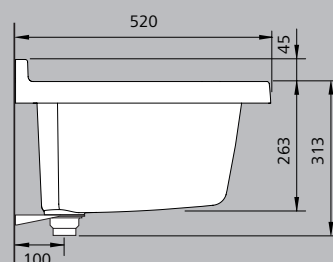
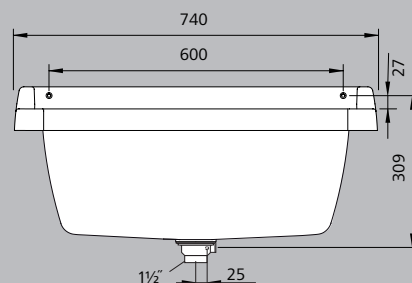

ROCLASSICO 65
Volume 24 litre

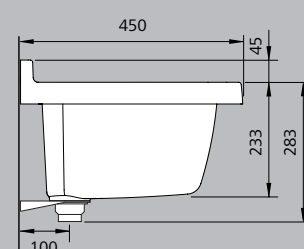
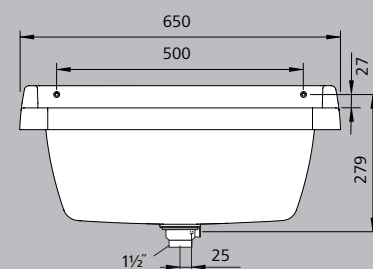



ROCLASSICO 74



ROCLASSICO 65

**ROCLASSICO 47**

Le plus petit Bac de la famille RoClassico complète parfaitement cette gamme de modèle. Partout où l'espace est limité, mais que la qualité et le confort ne doivent pas être oubliés, le RoClassico 47 est la solution idéale.

NOUVEAU!**ACCESSOIRES****GRILLE AMOVIBLE**

La grille amovible s'intègre parfaitement à tous les bacs à laver de la série RoClassico.

**SUPPORT DE GRILLE**

Le support peut être fixé, selon les besoins, à l'aide d'une bande adhésive extraforte à droite ou à gauche sous le bord du bac pour suspendre la grille amovible lorsqu'elle n'est pas utilisée.

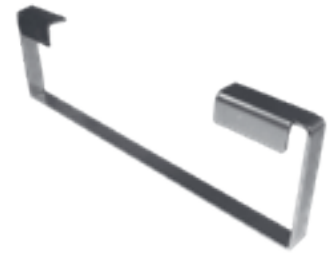
**PORTE-SERVIETTE**

Le porte-serviettes peut être monté au choix, à droite, à gauche ou sur le devant, afin d'être toujours à portée de la main.

Dimensions en mm

ROCLASSICO 47
Volume 13 litre

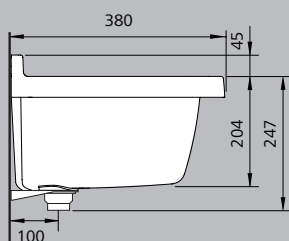
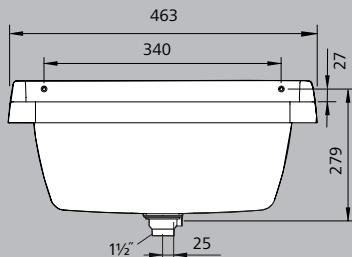
**Exemple de combinaison:**

RoClassico 47 avec la grille amovible et porte-serviette. Latéralement support de grille avec la grille suspendu.

